

Электронная документация

ТРОЙНИК ДЛЯ АЛЮМИНИЕВОГО ПРОФИЛЯ SL-LINE-5035

СОСТАВ КОМПЛЕКТА

- Угол с экраном — 1 шт.
- Соединители — 6 шт.
- Винты — 24 шт.
- Шестигранный ключ — 1 шт.

СОВМЕСТИМЫЙ ПРОФИЛЬ

029040 SL-LINE-5035-2000 ANOD

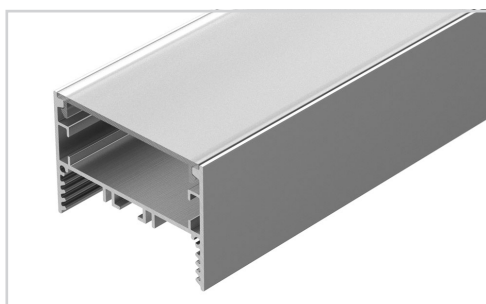

38 мм



Накладной, подвесной







Серебристый

ПАРАМЕТРЫ

Артикул	030117
Модель	SL-LINE-5035
Цвет	 серебристый
Покрытие	анодированное
Форма (сечение)	прямоугольный
Назначение	накладной, подвесной
Размеры	400×225×35 мм
Ширина площадки для лент	38 мм

РУКОВОДСТВО ПО МОНТАЖУ

Необходимые компоненты:

- Ⓘ  Тройник
- Ⓙ  Профиль
- Ⓚ  Винт
- Ⓛ  Соединитель профиля
- Ⓜ  Шестигранный ключ

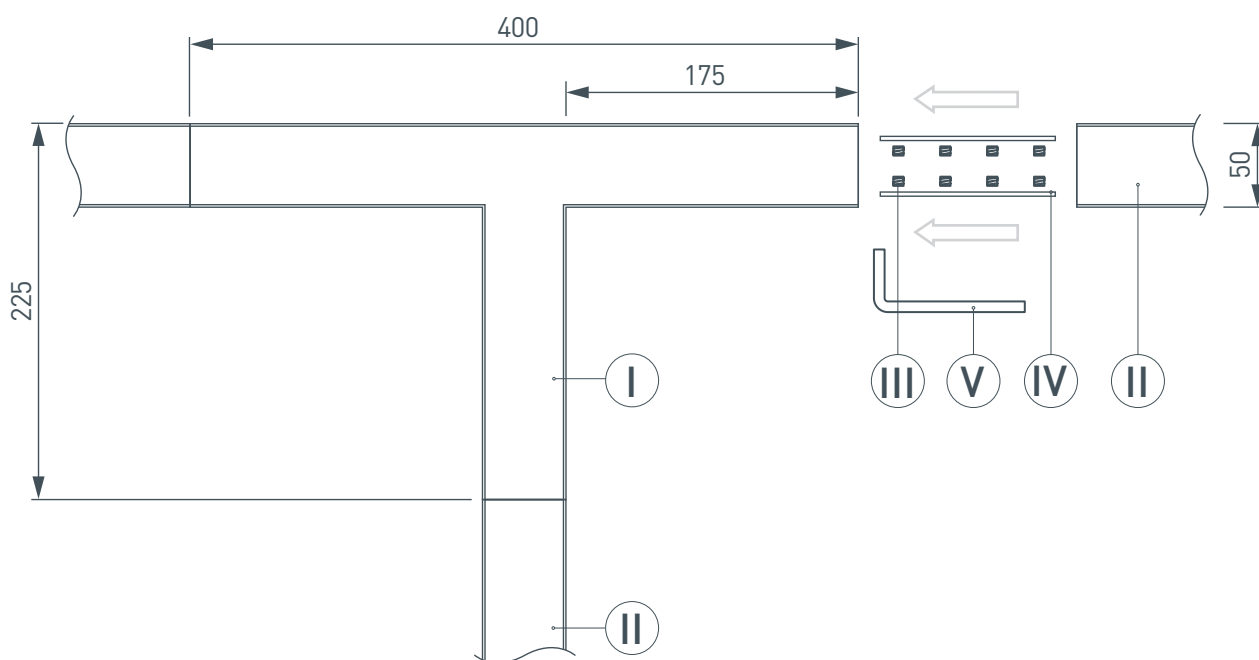

ЧЕРТЕЖ

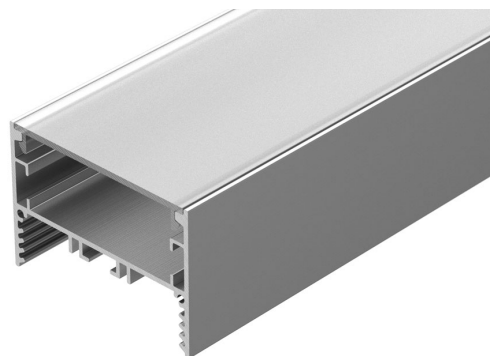
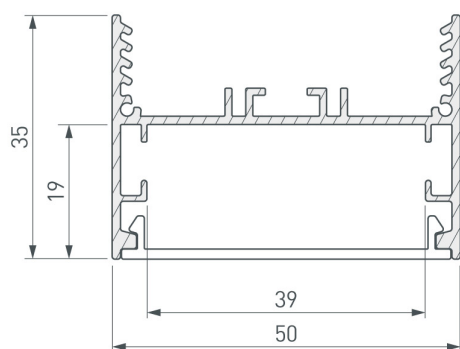

СОПУТСТВУЮЩИЕ ТОВАРЫ В СЕРИИ SL-LINE-5035

Приобретаются отдельно

Угол

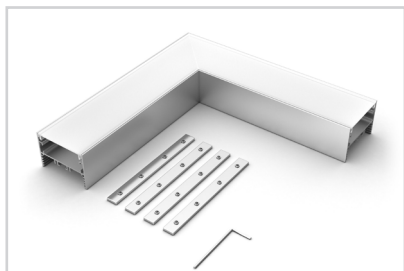

030116
SL-LINE-5035

Тройник

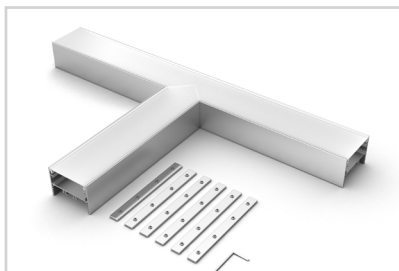

030117
SL-LINE-5035

Крестовина

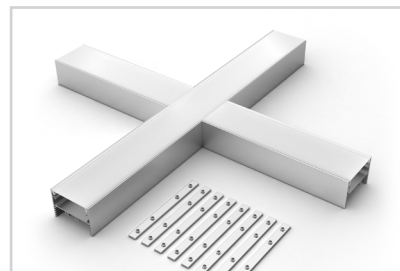

030118
SL-LINE-5035

Угол

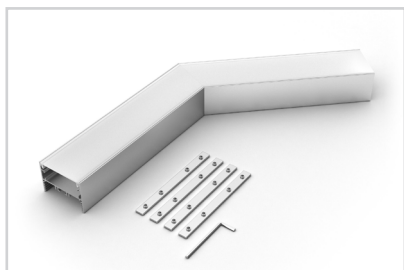

030113
SL-LINE-5035-135

Угол

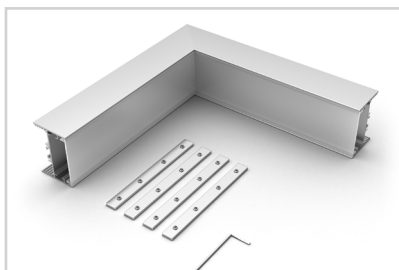

030114
SL-LINE-5035 внутренний

Угол

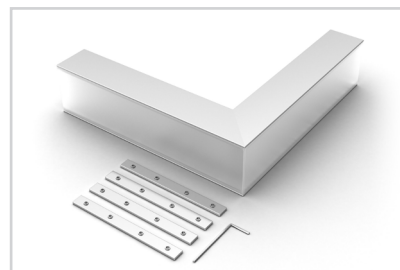

030115
SL-LINE-5035 внешний

